

# 2025 価格表



チャンネル登録、SNSのフォロー  
よろしくお願ひします！

LINE



普段使ってる感覚で新たな連絡手段。最新情報も定期配信

YouTube



作業風景はもちろん、組立の仕方などを配信します。

Instagram



製造の状況やユーザーの農作業風景を配信します。

facebook



展示会やイベントなどの告知や内容を配信します。

X



製造の様子や在庫状況、社員のつぶやきを配信します。

株式会社 美善

〒998-0832 山形県酒田市両羽町9-20

TEL 0234-23-7135 FAX 0234-24-4638

Eメール [kk-bizen@kk-bizen.jp](mailto:kk-bizen@kk-bizen.jp) HPアドレス <https://www.kk-bizen.jp/>



# ビゼンの 公式アカウントが できました

LINE

【募集対象】

農機販売店様、セールスマンさん、サービスマンさん、農家さん、その他大勢

ビゼンのLINE  
公式アカウントで  
できる6つこと

## ①チャット

直接コミュニケーション  
時間外問合せ  
→自動応答→詳細回答

## ②アフター・トラブル窓口

電話の取り次ぎ無く早期問題解決  
画像・動画のやりとり  
文字履歴が残る

## ③メッセージ配信

定期的なカタログの配信  
展示会のお知らせ  
在庫情報  
お得情報(あるかも)

## ④各種カタログの入手

## ⑤実演デモンストレーション 申し込み

## ⑥アンケート



どうすれば  
友達登録できる？

- ・左記QRコードから
- ・公式ウェブサイトから
- ・電話番号SMS(ショートメッセージ)にリンクをお知らせ

問い合わせによる  
早期の問題解決

お友達登録  
お願いします



有益な情報の  
事前収集

ビゼン  
LINE  
のメリットは？

親しみ  
信頼関係の  
醸成

# 目次

田植機でカラ歩きしなくてよい!「田植えマーカー」	1
水稻育苗マット箱つかみ機「はこらく」	2
殺虫・殺菌剤散布装置「パラット KS-25SP」・「KS-25H」	3
箱処理剤適合表	4
<b>NEW</b> 苗搬送機「ロングキャリア」・「苗送りローラー」・「ターンテーブル」オプション他	5～6
健苗ローラー	7
水田用・株間除草機「あめんぼ号」・ <b>NEW</b> 3輪田植機みのる・共用用「あめんぼ号 AT」	8～10
人力水田用株ぎわ除草機 パディーウィダー	11
掘り取り器「ワンワン」	11
刈払機アタッチメント除草機「アイガモン」・「アイガモン 2」	12
耕うん除草機「タマの手」	12
法面草刈用 昇降レール「のぼレール」	13
スーパースプレッダー	14
乗用溝切機キャリア	15
乗用田植機用「溝切機」	15
仕様適応表 乗用田植機用 除草機・溝切機・溝掘機各種	16
田植機別取り付け適用型式一覧	17
ウェイトフック・マルチバイドバー	18
乗用田植機用「ミゾホール」	19
各種乗用機械用「ミゾホール」	20
各種乗用機械用「ミゾホール」 価格表	21
米袋移動台車「うんぱんマン」	22
チェーンポット簡易移植機「ひっぱりくん」	23
チェーンポット簡易移植機「ひっぱりくん」 オプション他	24・25
<b>NEW</b> トラクター直装ユニット「TDS-K-0」	26
ペーパーポット土詰機「カンタンくん」・「つめまる」	27
スポット簡易散粒器「パラ助」	28
そば練り機「こね丸くん」	29
<b>NEW</b> ハンドラッセル 断つ雪くん	30
HARAX シリーズ	31～41
製品/地域別運賃表	43・44

本書記載の本体価格は「税別価格」とし  
本体価格には消費税が加算されます。  
ご了承いただきますようお願い申し上げます。

## 田植機でカラ歩きしなくて良い! 田植えマーカ-

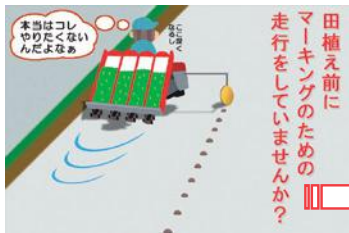

- ・田植機で圃場をカラ走りしなくて良い!
- ・4条、5条、6条、8条の田植えマーキングに対応!

### 田植えマーカ-〈仕様〉

寸法(ミリ)	W920xH290xL1970(4条) 最小~3770(8条)最大
--------	--------------------------------------

KB-5  
オープン価格



※最新情報は必ずホームページをご確認ください。(カタログDLも可)

# 水稻育苗マット箱つかみ機「はこらく」

播種作業や搬送の時に  
困っていませんか？

指先が・・・  
挟まる  
痛い  
冷たい  
汚れる

毎年の我慢

そのお悩みを解決できるのが

はこらくです!



育苗箱を3枚同時につかむことができるので

指先の…

挟まる

痛い

冷たい

汚れる

から解放してくれます!!

はこらく (仕様)

寸法(ミリ)	W670×H160~195×D165
掴める高さ	3枚合計で約110ミリの範囲内

HKB-31

20,000 (税抜) 円



## 殺虫・殺菌剤散布装置「パラット」各種

パラット(モーター繰出式)  
箱処理剤(いもち・害虫)を  
種まきと同時に散布することができます。  
ウンカ対策にも効果的!

KS-30

98,000<sup>(税抜)</sup>円



### パラット〈仕様〉

型 式	KS-30(KS-30H)
寸 法 (ミリ)	長449×幅410× 高900~1360
重量・ホッパー	7.3kg   8ℓ
能 力	苗箱200~600枚/ 毎時(剤による)
モーター・ 繰 出	100V 6W G.モーター 強制繰出し
付 属 品	飛散防止板



### 特 徴

- ◎据置式のため播種機を選びません。
- ◎播種機のストッパーに連動し、播種機が止まるとパラットも止まります。
- ◎スピコンモーターでロールでの強制繰出しなので薬剤の形状に関係なく散布が可能です。
- ◎薬剤の散布量の調整がカンタンです。

※高速播種プラント用として仕様もございます。  
詳しくは営業担当にお問合せください。

スピコンモーターで  
量調整が簡単!!

園芸向けパラット KS-30H  
(モーター繰出式) 103,000<sup>(税抜)</sup>円  
キャベツ等の播種同時  
薬剤散布に!

### 特 徴

- ◎キャベツやブロッコリーの殺虫剤防除に。
- ◎セルトレイ播種機に据え付けて播種同時施薬で均一に処理が可能。
- ◎20~30g(規定量)の少量散布が可能。



スピコン  
ユニット

スピコンモーター

全景

※最新情報は必ずホームページをご確認ください。(カタログDLも可)

## 箱処理剤適合表

パラットで播種時処理できる箱処理剤 名称	
アレス箱粒剤	スタウトダントツ箱粒剤08(地域限定)
アレスモンガレス箱粒剤	スタウトパディート箱粒剤
レシードプラス箱粒剤	稲名人箱粒剤
ブーンアレス箱粒剤	稲大将箱粒剤
ブーンゼクテラ箱粒剤	箱王子粒剤
ブーンパディート箱粒剤	防人箱粒剤
ブーンレパード箱粒剤	ハコナイト粒剤
ブーンハーデス箱粒剤	ツインターボ箱粒剤08
ヨーバルUG箱粒剤	ツインターボフェルテラ箱粒剤
ヨーバルパワーEV箱粒剤	ツインパディート箱粒剤
ヨーバルプライムEV箱粒剤	フルスロツル箱粒剤
ヨーバル箱粒剤	ゼクサロンパディート箱粒剤
ヨーバルトップ箱粒剤	アプライプリンス粒剤10
ファーストオリゼリディア粒剤	アプライフェルテラ粒剤
ファーストオリゼパディート粒剤	アプライパディート粒剤
ファーストオリゼプリンス粒剤6・10	スクラム箱粒剤
ファーストオリゼフェルテラ粒剤	ゼロカウント粒剤
ファーストオリゼプリンススピノ粒剤6	プリンス粒剤/プリンススピノ粒剤6
ルーチンアドマイヤー箱粒剤	リディアNT箱粒剤
ルーチンバリアード箱粒剤	リディアEV箱粒剤
ルーチンアドスピノ箱粒剤	ルーチン粒剤
ルーチンパンチ箱粒剤	ファーストオリゼ箱粒剤
ルーチンエキスパート箱粒剤	フェルテラ箱粒剤
ルーチンブライト箱粒剤	フェルテラスタークル箱粒剤CU
エバーゴルワイド箱粒剤	フェルテラゼクサロン箱粒剤
エバーゴルフォルテ箱粒剤	アドマイヤーCR箱粒剤
エバーゴルプラス箱粒剤	パディート箱粒剤
スタウトダントツ箱粒剤	ワンリード箱粒剤08(地域限定)
スタウトアレス箱粒剤	ワンリードSP箱粒剤
スタウトアレスモンガレス箱粒剤	

※どちらの表にも記載が無い銘柄をお使いの場合は、農業メーカー、農機販売店もしくは当社までお問い合わせください。

※箱施用剤の使用量は育苗箱1箱当り50gと決められています。

※高密度播種(密苗・密播など)を含めた全ての苗箱へのパラット使用における作物等へのいかなる影響につきましても弊社には責任を負うものではありません。

### 【作業上の注意】

- 上記の薬剤は全て育苗箱施用専用剤です。本田で使用はできません。(一部薬剤を除く)
- パラットを使用して施肥する場合は必ず覆土前に行ってください。パラットの据付位置は播種機の灌水前・後どちらでも大丈夫です。
- 2024年12月調べ。登録取得等に応じて適合が変化します。ご不明な点がございましたらお問合せください。
- その他パラット及び薬剤の取扱説明書・ラベルをよく読み正しくお使いください。

# 苗搬送機「ロングキャリア」・「延長フレーム」

## 苗・収穫コンテナ・ダンボール等搬送の省力化に!!

# LONG CARRY

1時間に苗箱300、400、600、800、1,000枚の  
速度設定が可能!



運べる  
少人数で

〈搬送例〉  
播種機→ハウス 22m

ベルトで長距離  
らくらく搬送

専用オプションと組み合わせることで繰り返し配置することで長距離搬送を構築します。

**ベルトの高さを2段階に変更できるようになりました!**



モーター動力  
家庭用電源OK!  
(100V/25W)



### 3つの特徴

1. 大型営農に向けて、育苗箱の大量搬送に人員を大幅に少なくすることができます。
2. スプロケットの交換により苗箱300~1,000枚/時の3段階の速度設定が可能。ボディ剛性も強化され、従来の延長フレーム(LCE-18)との接続も可能。長距離搬送を構築できます。
3. 高さの調整ができ、お手持ちの播種機と連続作業ができます。



# 苗搬送機「ロングキャリア」・「苗ローラー」

**NEW** ロングキャリア用ターンテーブル登場!



ロングキャリア搬送システムはオール電動モーターのため、ハウスなど閉鎖空間でも静かで空気も汚しません。



直角に向きを変えて搬送できるので、**出入口や曲がり角でも人手が要らず**、少人数で大量の搬送が可能です。



ターンテーブル  
T3-75

**155,000**円(税抜)

**並べて  
配置が可能!**

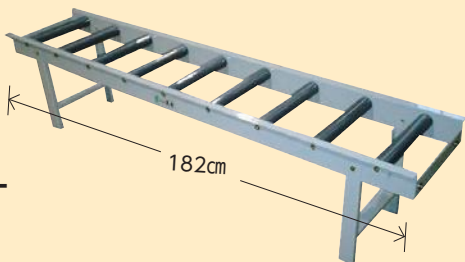

苗送りローラー  
NR-182

**オープン価格**

# 健苗ローラー

健苗づくりで苗七分作 KBR-15W



太く強く  
徒長抑制!



作業風景

最新技術有効  
密苗・密播・疎植

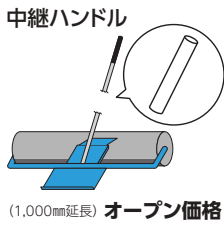

## 《実施時期》

### 1回目

葉齢1.2葉(草丈4cmの頃) ※稚苗2~3cm

### 2回目

葉齢1.4~1.5葉(草丈6~7cmの頃)

### 3回目

葉齢1.8~2葉(草丈10cmの頃)

型 式	KBR-15W
ローラー幅	1000mm
ローラー径	220mm
重 量	15kg
柄 の 長 さ	2000mm

KBR-15W

**42,000**円 (税抜)



静粛性と耐久性に優れた丈夫な1台!  
生育に応じて重量を加減できるウェイト台付き。  
フック付きで肥料袋なども固定可能です。

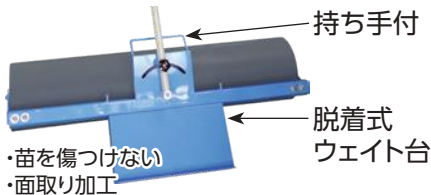

※ホームページに仕様詳細、動画あり

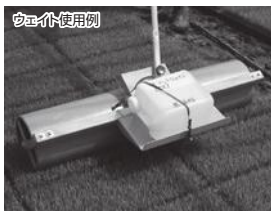

※最新情報は必ずホームページをご確認ください。(カタログDLも可)

# 水田用・株間除草機「あめんぼ号」



新型準備中!



4条・5条

近日登場!

## NEW 3輪田植機みのる・共立用「あめんぼ号AT」

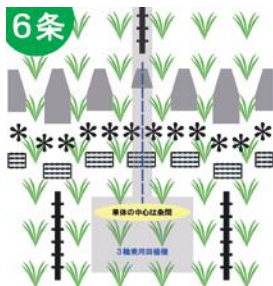

(取付ヒッチ付属・4条またぎ)

SMKW-44 (4条)

**205,000** (税抜) 円

SMKW-54 (5条)

**246,000** (税抜) 円

SMKW-64 (6条)

**348,000** (税抜) 円

SMKW-84 (8条)

**402,000** (税抜) 円

※最新情報は必ずホームページをご確認ください。(カタログDLも可)

# 乗用田植機用アタッチメント「あめんぼ号」

**実演(体験)受付中!**



SPW-64(6条)

◎4、5、6、8条対応

◎減農薬農家に最適(特裁にも)

◎不要な田植機を再利用で強力けん引 ※価格は下記の表をご覧ください。

〈接続例〉クボタ S1-600Rの場合 ※乗用田植機対応メーカー:クボタ・キセキ・ヤンマー・三菱・みのる

注 文 例	接続機械	基本型式	+	ヒッチ型式	=	ご注文時の型式
	除草機(あめんぼ号)	SPW-64		HC-KHR(例) 		SPW-64 & HC-KHR

田植機用接続ヒッチ  
(別売)



HC - □□※

**オープン価格**

※型式はP17の表より選択

田植機の適応型式は適応表P16を参照してください。 →

## あめんぼ号 各種価格表

乗用型 (四輪)	型式	除草条数	タイプ		本体価格(税抜)
		SPW-42	4条	田植車輪2条跨ぎ	ヒッチ無し スパイラルローラー標準装備
	SPW-43	4条	田植車輪3条跨ぎ	ヒッチ無し スパイラルローラー標準装備	175,000円
	SPW-52	5条	田植車輪2条跨ぎ	ヒッチ無し スパイラルローラー標準装備	210,000円
	SPW-53	5条	田植車輪3条跨ぎ	ヒッチ無し スパイラルローラー標準装備	246,000円
	SPW-64	6条	田植車輪4条跨ぎ	ヒッチ無し スパイラルローラー標準装備	348,000円
	SPW-84	8条	田植車輪4条跨ぎ	ヒッチ無し スパイラルローラー標準装備	402,000円
	田植機取付用ヒッチ		田植機種要確認 (SPW用)		オープン価格

※最新情報は必ずホームページをご確認ください。(カタログDLも可)

Q.田植えは何条で行いますか?(除草条数)

Q.除草機を装着する予定の田植機は何条タイプで車輪幅は?

### 田植機2条跨ぎの場合

田植え4条 ⇨ 型式 SPW-42

600~700mm

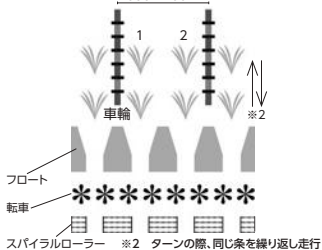

### 田植機3条跨ぎの場合

田植え4条 ⇨ 型式 SPW-43

900mm

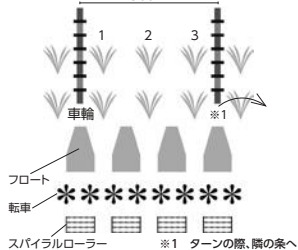

田植え5条 ⇨ 型式 SPW-52

600~700mm

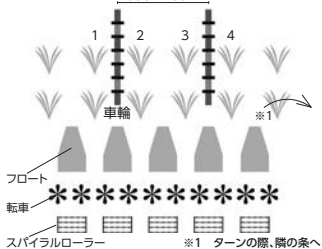

田植え5条 ⇨ 型式 SPW-53

900mm

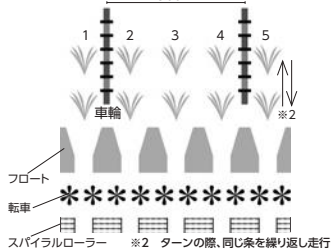

### 田植機4条跨ぎの場合

田植え6条 ⇨ 型式 SPW-64

1200mm

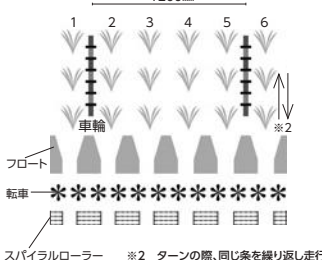

田植え8条 ⇨ 型式 SPW-84

1200mm

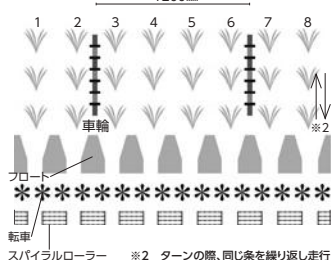

※最新情報は必ずホームページをご確認ください。(カタログDLも可)

# 人力水田用株ぎわ除草機

パディーウィーター  
PADDY WEEDER



型式	条数	寸法(mm)	重量
SW-3N	3条	幅830×長1350×高945	10.3kg
SW-23	2条	幅530×長1350×高945	7.5kg

スパイラル  
ローラー  
標準装備



2条用

SW-23 **50,500**円 (税抜)



除草効果



3条用

SW-3N **65,000**円 (税抜)

4人X  
個人宅配不可  
※SW-3N

## 掘り取り器「ワンワン」

てこの原理でラクラク掘り取りいもの収穫などに



作業風景



KW-5(スチール製)  
**オープン価格**

## 刈払機アタッチメント除草機「アイガモン」

### 米作りは高付加価値の時代です!

水田の条間用除草アタッチメント「アイガモン」。  
小石の飛び散りも防ぎます。



無農薬・有機栽培に  
チャレンジしたい農家に朗報!  
これまでにない画期的な  
水田用除草機アタッチメント



《アタッチメント内容》

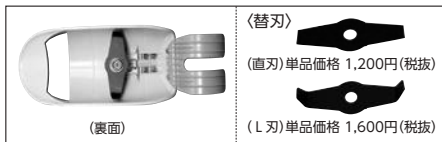

(福岡から直送)

**17,000**円(税抜)

※刈払機本体は別売りです。  
★価格は変わる場合があります。

## 刈払機アタッチメント除草機「アイガモン2」



- 1.水田の条間に発生した雑草の除去、  
中干し除草
- 2.畑作での畝まわりの除草
- 3.壁、樹木、ガードレールなどの障害物  
が多い悪条件な場所の草刈
- 4.カバー重量大幅軽量化!380g



標準  
付属



L型5枚刃



8枚刃  
チップソー

**7,000**円(税抜)

※刈払機本体は別売りです。  
★価格は変わる場合があります。

## 耕うん除草機「タマの手」



細かいところに手が届く画期的除草機!

- ◎狭い(約10cm)株間をキレイに除草!!  
株も傷つけません!!
- ◎小石や泥がはねないので安心・  
安全・簡単な三拍子!!



TT-001 **19,000**円(税抜) ★価格は変わる場合があります。



# 法面草刈機用 昇降レール「のぼレール」

意外に便利。重い草刈機をラクラク出し入れ。

1 草刈機を登らせる



2 持ち上げる



3 転がして収納



自走式の草刈機を簡単に積み込み、また下ろすことができます。  
歩み板を持ち運ぶ必要もなくなり、荷台スペースの節約にもなります。

※「のぼレール」は軽トラック用です。普通トラック以上には使用しないでください。

※「のぼレール」が荷台から脱落しないよう脱落防止ロープをご準備ください。

※商品のカラーおよび仕様は予告なく変わることがあります。



## 特徴

1 レール幅を変えられる



280~470mmで調整可能。  
お持ちの草刈機幅に合わせて  
横幅を伸縮できます。

2 突き当たり保護

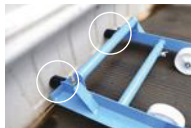

タイヤで奥まで転がる際、  
衝突での破損を防ぐゴム付。

必ず脱落防止ロープを  
ご使用ください。  
※製品には付属いたしません。



※軽トラック以外でも使用できますが、同程度の  
荷台の高さでご使用ください。  
※草刈機の昇降時は必ずギヤ固定を確認して  
空走落下しないようご注意ください。

SSKB-103

45,000 (税抜) 円





※最新情報は必ずホームページをご確認ください。(カタログDL也可)

# スーパースプレッター

防除薬の効果UP!

水管理を容易に

雑草発生の低減

害虫の発生を抑制



SSW-620

**160,000**円 (税抜)

型 式	SSW-610
長×幅×高	1,320mm×1,120mm×750mm
重 量	18kg
円 盤 径	600mm
動 力	2サイクル33ccエンジン



No.	部品名	価 格
1	02-6440	各オープン 価格
	ストッパー	
2	02-6430	
	ノブボルト	
3	02-6450	
	スプリング	
4	02-6460	
	シート押え	
5	02-6470	
	601用シート軸(標準)	
5	02-6560	
	901用シート軸(長尺)	
6	12-6702	
	901用シート軸(長尺)	

## スプレッター部品

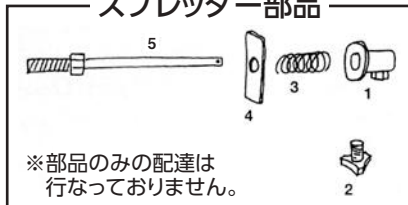

## 乗用溝切機キャリアー

※送料まとめ元払い無し(1個口2台まで)

※注意※  
公道での走行は  
お止めください!

荷台の背面に付けたり  
運転席の背面に付けたり  
(公道走行OK)

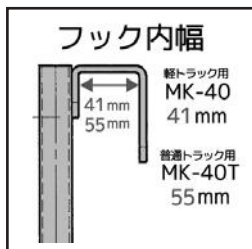

MK-40(軽トラック用)

**14,500** (税抜) 円

あおりの厚さ  
41mm以内

型式	仕様	寸法(mm)	積載台寸法(mm)
MK-40	各社溝切機対応	幅235×長670×高700	幅150×長1100×高50

- ◎作業後の土がついた状態でのわずかな高さに載せ上げるだけ。
- ◎もちろん今までの手押し動力の溝切機も積載可能。
- ◎荷物落下防止のストッパーとフックが追加!
- ◎普通トラック仕様もございます。

MK-40T (普通トラック用)

あおりの厚さ 55mm以内

**16,800** (税抜) 円



# 乗用田植機用「溝切機」〈基本型式 PDS-2〉

耐久性・機能性を更にアップ!!  
古い田植機が乗用溝切機に大変身!!



数多くの田植機に  
装着可能!



装着例:PDS-2/HC-KHR  
(クボタS1-600R用)



- 1 溝切板は、サビ・磨耗に強いステンレス製
- 2 左右90度のワンタッチスウィング方式(固定可)
- 3 溝切板の角度が3段階に調整可能
- 4 溝切幅が2段階に調整可能
- 5 田植機車輪跡の作溝でキレイ

5大  
メリット

PDS-2

92,000(税抜)円

[右上図例]クボタS1-600R用型式 PDS-2 & HC-KHR

基本型式	PDS-2
寸法(幅×高×長)	1,380mm×650mm×670mm
重量	25kg
溝切幅	200mm・230mm

田植機用  
接続ヒッチ  
HC - □\*



オープン価格

※型式はP17の表より選択

## 仕様適応表 乗用田植機用 除草機・溝切機・溝掘機各種

※ご注文の際の型式となります。ご注文の際は以下を参考に弊社までお問い合わせください。

〈接続例〉クボタ S1-600Rの場合

注 文 例	接続機械	基本型式	+	ヒッチ型式	=	ご注文時の型式
	溝切機	PDS-2		HC-KHR(例) 		PDS-2 & HC-KHR

乗用田植機対応メーカー:クボタ・キセキ・ヤンマー・三菱・みのる

# 田植機別ヒッチ適合型式一覧

メーカー	ヒッチ	田植機別型式 ※各田植機の車輪幅にご注意下さい						
クボタ	注文型式	KH	S1-400/500/500SD/600/610		KB	SPJ40A/45A/50A/EP8D		
	HC- <input type="checkbox"/>	KHR	S1-400R/500R/600R/610R/650/651R		KUB	SPU85/みのるRXG-8		
	クボタ	KSU	NSU67多/87多 NSD67多/87多/NSD8多		KPU	SPU50/55/60/65/850/みのるRXG-80D		
		KPU40	SPU40/40P/45/45P/50P		KJ	SPU550/650 (多目的不可)/EP55		
		KNU	NSU55/65/ZP67	KQ	EP-4	KP	SPU650多	MC JC-4/JC-A4A
		KK	SPK4/45/55	KF	SPJ400/500	KPL	SPU500/600	KEP EP67/87
		KR※1	NW8/8S	KG	ZP45/NSU60	KPM	SPU500P	KWP WP60D
		KPD	SPD6 ,SPD8	KZP	ZP67多/ZP87多	KD	NSR50DX/60DX	KN NSR5,NSR6
		注	KA	(Φ35) SPA4/5/6/45/55/65/65G/85			ミゾホール	※1.純正ワンタッチ用(要加工の場合あり)
KL	(Φ25) ※既存ブラケット必要(軸径と奥行を要確認)			使用注意	※多=多目的仕様のみ対応			
トヨタ	SL	PL400/500/600 /PU400/500/600						
	SX	PA400/400D/500D/500DX/600/600DX						
	SP	PA50/50D/60/60D/60HD/63/63D/80/83			SE	NP60D/80D/NP70		
	SG	PG5/53/6/6D/63/7			SZ8	PZ80/PZ83		
	SPG	PG8/PG73/PG83/83HG			SPA	PA53	SA PQZ4/43	
	SPGP	PGP8			SQ	PQ5/PQ4要加工	SH PH5,PH6	
	SF	PZP80多/PZP83D			SGV	PGV83	SM2 PM50	
	注	SZ6	アッパーが長い PZ50/60/63/70/73		SM	PM43/53	MC PPS4	
		SZ7	ロアが長い ※田植機リンク要確認		SM3	PM40	MG PMG6	
ヤママー	YR	RR55/60/550/600/650/800/850,GP5/5A/10				YK	RG6/8/YR8	
	YA	YPR5000-7000 /ARP5G/5GX/6/8 在限			YS	RJ4/RJ6	YF GP6/6A	
	YRB	RR5	SPGP	PT8	YE	RR6	YG GP8	
	YRC	RR50/500/Pe5/50	SF	PT80D/83D	YC	RR4	YJ Pe5-1/VP1軸変	
	YVP	VP5/5C	YL	VP4/VP40	YH	RR40/RR400	YPE Pe1/Pe2/MPC4	
	YRV	VP6/6C/60X/60RX	YB	VP8/80D/800	YAB	ARP5	YP Pe4/Pe40	
	三菱	MH	MPR-55H/65H/66HP/85H/505/605/805/MFP6/605					
MD		MPR-501/601/600D/601D						
M		MPR-50/55/60/65 /MHP-6			MC	LC-4		
MG		MPR-510/610			MH5	MPR-5H		
MF		LV-4			MH10	MPR-8/10		
MA		MPR-4/41/51/43Z			MV	LV-5/6/63		
MV8		LV-8/8AD			ME	LE50/LE60		
共立・みのる	LR	LPR-4/LPR4FS/LRM4/RX-4(トセキPB40,60)/RS-4 ※RM41は不可				PDSのみ取付可/在庫限り		

ヒッチ注文型式

HC- 

末尾を各ヒッチの型式  
(例)HC-KHRのように  
ご指定をお願いします。  
溝切機/除草機/溝鋤機  
等の本体も必要な方は  
個別にご注文下さい。

【ヒッチ選択のご注意】ヒッチ適合表は取付および作業を保証するものではありません

- 適合表は実機で取付確認したものです。未確認の仕様違いが存在する場合は取付できない場合があります。
- 田植機メーカー各社の純正多目的ヒッチは全て取り外した上で当社の上記ヒッチを使用します。
- 溝切機(PDS-2)の場合、車輪幅が60cm/90cm/120cm以外の車体は苗を踏む可能性があります。
- 表にない機種につきましては、弊社で未確認または情報がありませんので回答できません。

【返品につきまして】ヒッチ、製品共に圃場で使用したものは返品できません

- 未使用品に限り返品可能ですが、送料元払い返送のうえ箱代手数料(1,000円)をご負担頂きます。
- キズの有無により再塗装/再メッキ手数料(各3,000円)をご負担頂く場合があります。

## PDS-2関連製品

### ウェイトフック

PDS-2X用オプション。  
トラクター用などの凡用ウェイト  
を2本取付け可能です。

PDS-HK

**オープン価格**

※ウェイトは付きません。別途必要です。

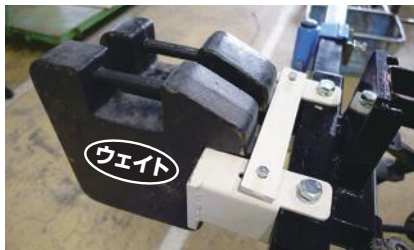

推奨ウェイト

- ・YM-20(20kg) **オープン価格**
- ・YM-30(30kg) **オープン価格**



### マルチバイドバー

溝切機で交差した溝を十字路にして  
水が流れるようにできます。  
土を削る、寄せる、傾いた稲を直す  
などマルチに使える必携の一本。



アルミ製



個人宅配不可

柄の長さ	重量
1800mm	890g

MB-180

**オープン価格**

※個人宅配送は送料が異なります。



# 乗用田植機用溝掘機「ミゾホール」

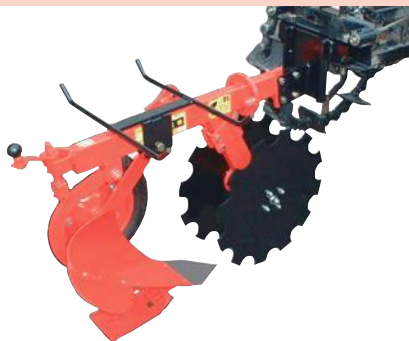

※送料は別途頂戴いたします。



PM-6 **在庫限り**  
**110,000** (税抜) 円

PM-6はミゾホールKM-16を田植機用として移植した簡易版となります。

※田植機側ヒッチ「KA」、「KL」に取り付けた場合、パネによって機体が固定されないので作業には不向きです。

〈接続例〉クボタ S1-600Rの場合 ※乗用田植機対応メーカー：クボタ・キセキ・ヤンマー・三菱・みのる

注 文 例	接続機械	基本型式		ヒッチ型式	ご注文時の型式
	溝掘機(ミゾホール)	PM-6	+	(例) HC-KHR オープン価格 	= PM-6 & HC-KHR

← 田植機の適応型式は適応表P16を参照してください。

## 田植機取付用金具

お手持ちのミゾホールを乗用田植機に取り付けできます。



品名	型式	内容	価格
田植機取付用金具	P-6W	①、③、④	オープン価格

※ミゾホールは返品不可です。

※最新情報は必ずホームページをご確認ください。(カタログDLも可)

## 各種乗用機械用「ミゾホール」

★排土方向は進行方向右側が標準です。 ※送料は別途頂戴いたします。  
左仕様は注文時に指定が必要です。



KM-16〈テイラー用、管理機用〉

**110,000** (税抜) 円



(取付例)

※運搬車側に取付用のステーを造作するなどお客さまにて加工が必要になります。

**在庫限り**

KM-36 〈運搬車用〉

**140,000** (税抜) 円



KM-56T  
〈トラクター用、3点リンク固定〉

**173,800** (税抜) 円



KM-56H  
〈トラクター用、3点リンク〉  
1800mmスライド

**218,000** (税抜) 円

**注意** ※土中の石、異物による曲がり、破損は有償修理になります。

# 各種乗用機械用「ミゾホール」価格表

品名	型式	本体価格	備考
ミゾホール	KM-16	<b>110,000</b> 円(税抜)	深幅150×150mmテイラー用
	KM-36	<b>140,000</b> 円(税抜)	// 運搬車用
	KM-56T	<b>173,800</b> 円(税抜)	深幅150×180mm3点リンク固定
	KM-56H	<b>218,000</b> 円(税抜)	// 3点リンク1800mmスライド

※スキ先刃を垂直に近い角度で強く牽引すると破損の恐れがあります。

## 溝掘機主要部品

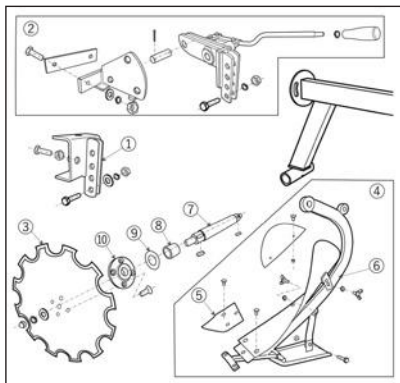

※注文の際は適用製品名も明記ください。

※部品は各オープン価格となります。

※ミゾホールは返品不可です。

部品本体価格

**各オープン価格**

	適用製品名	部品名
①	KM-16,26	02-1159 標準ヒッチ(高93mm)
		02-1167 小ヒッチ(高72mm)
		02-1280 ヒッチ
②	KM-36	02-1161 花形コルター 1枚
③	全共通	02-1220 ビームアッシ
		02-0374 ビームアッシ
④	KM-16,26,36 56T 56H	02-0373 ビームアッシ
		02-1158 スキ先刃(皿ビス3本付)
		02-1295 スキ先刃(皿ビス4本付)
⑤	KM-16,26,36 56T 56H	02-1155 ビーム本体
		02-1302 ビーム本体
		02-0373 ビーム本体
⑥	KM-16,26,36 56T	02-1160 コルター軸
		02-1293 コルター軸
		02-1164 コルタージグカラー
⑦	56T	02-1163 コルター用平座金
		02-1162 コルターボス
		02-1164 コルターボス
⑧	全共通	02-1163 コルター用平座金
		02-1162 コルターボス
⑨	全共通	02-1162 コルターボス
⑩		02-1162 コルターボス



## 米袋移動台車「うんぱんマン」

体にやさしい移動台車。  
てこの原理で米袋が腰の高さに!



- ◎調整作業の省力化に最適
- ◎大径タイヤと自在キャスターでラクラクうんぱん!

RD-40

**36,000**円(税抜)

### 使用方法



①運ぶ、ハンドルを押し上げる



②60センチの高さまで持ち上げる



③腰に負担がかからず持ちやすい

# チェーンポット簡易移植機「ひっぱりくん」

ニッテン製品については4/1と10/1に価格改定となる場合がございます。必ずご確認ください。

※発注当日の出荷はできません。(ニッテン製品全般)

※個人宅への配送は行いません。(ニッテン製品全般)

## HP-16

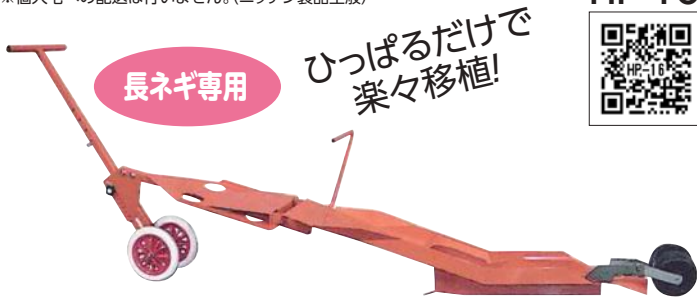

標準仕様

溝の深さ:53mm

深溝仕様

溝の深さ:73mm

砂地向け

**110,700**円<sup>(税抜)</sup>

赤土向け

**115,000**円<sup>(税抜)</sup>

※価格については4/1以降変更になる場合がございます。

## 〈仕様〉

型 式	HP-16
全 長	1995~2063mm
全 幅	315mm
全 高	879~1056mm
重 量	12.0kg
株 間	約5cm
畦 巾	10cm
能 率	50~60冊/時
ペーパーポット	CP253、303、304、 305、353、354 LP303※

## 特 徴

- ◎ロングピッチチェーンポットにも対応
- ◎狭溝に植付けできます。(溝切機がそのまま利用でき、ネギの栽培に最適です。)
- ◎苗箱のままセットでき、そのまま移植できます。
- ◎ローラー付きなので、植付け後の強い鎮圧が得られます。
- ◎車輪付きなので、けん引が楽にできます。
- ◎長ネギの慣行の溝のほか、平畦、高畦にも使用できます。

※作物によってLPアタッチメント(オプション)装備が必要です。

# チェーンポット簡易移植機「ひっぱりくん」オプション 他

ニッテン製品については4/1と10/1に価格改定となる場合がございます。必ずご確認ください。

## ひっぱりくん動力ユニット(前後進選択・後進専用)



前後進  
選択

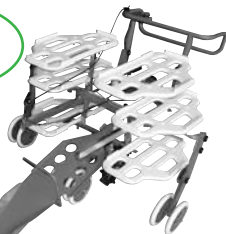

### 〈仕様〉

型 式	HPD-2G	
全 長	1690mm	
全 幅	1250~2390mm	
全 高	860~1190mm	
重 量	約50kg	
対 応 畦	溝~平畦	
対 応 条 間	60~110cm	
エ ン ジ ン	名 称	空冷4サイクル ガソリンエンジン
	燃 料	無鉛ガソリン
	排気量	35.8cc
	最大出力	1.4PS(1.0KW)

後進専用

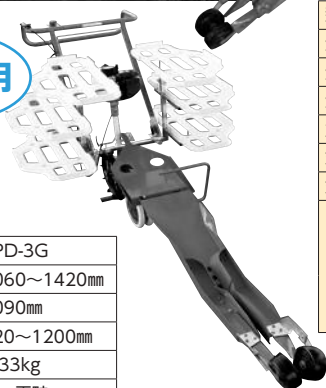

### 〈仕様〉

型 式	HPD-3G	
全 長	1060~1420mm	
全 幅	1090mm	
全 高	920~1200mm	
重 量	約33kg	
対 応 畦	溝~平畦	
対 応 条 間	60~110cm	
エ ン ジ ン	名 称	空冷4サイクル ガソリンエンジン
	燃 料	無鉛ガソリン
	排気量	35.8cc
	最大出力	1.4PS(1.0KW)

HPD-2G **432,500**円 (税抜)

HPD-3G **379,700**円 (税抜)

※ひっぱりくんHP-16はユニットには含まれません。  
※ユーザー様への納品窓口は農業機械のメンテナンスに対応  
できる販売店様に限らせていただきます。

## チェーンポット簡易移植機「ひっぱりくん」オプション 他

ニッテン製品については4/1と10/1に価格改定となる場合がございます。必ずご確認ください。



### 水供給器

移植と同時に…

**12,200** (税抜) 円



重量 5.9kg タンク容量 2.0ℓ  
植付けと粒状薬剤散布の作業が同時にできます。  
※動力ユニットとの併用不可

### 薬剤散布ユニット

HP-GAⅢ **65,000** (税抜) 円



### 予備苗台

これがあれば予備の  
苗箱が2枚つきます。

**7,900** (税抜) 円

オススメ!

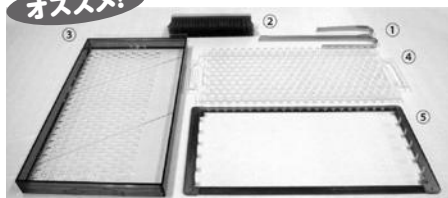

### 播種5点セット

例:CP300 2粒LL-中

- ① 展開串1組
- ② 土詰ブラシ1本
- ③ ポットシーダー1台
- ④ ポットプレート1台
- ⑤ 展開枠5台

**80,200** (税抜) 円

※他各種あり

### 播種の資機材と方法



① 展開串を白いラベルの隙間に差し込みます。

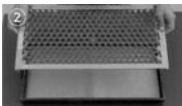

② 展開串で展開板を広げて、水育苗箱にセットします。

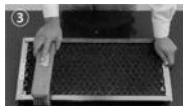

③ 土詰ブラシで周囲を叩くようにしてやや堅めに培土を詰め込みます。

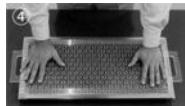

④ ポットプレートを押して、播種穴をあけます。



⑤ ポットシーダーにて播種をします。



⑥ 展開枠をはずし、覆土をします。(簡易覆土器使用)

※は種セット注文の場合は、種の種類(裸・コート)および、は種の粒数をお知らせ下さい。

## NEW トラクター直装ユニット「TDS-K-0」

ニッテン製品については4/1と10/1に価格改定となる場合がございます。必ずご確認ください。

### ひっぱりくんはトラクターで引っ張る時代!



#### 〈仕様〉

サイズ	長2950mm×幅1800mm×高1500mm
重量	140kg
植付条数×条間	315mm
適応ロータリー幅	条間の2倍以内
適応取付角パイプ	□50mm、□60mm
対応畦	深溝、平畦
能力	10a/約60分
オプション	線引きマーカーク

#### 推奨整形器

株式会社マツモト ネギ植整形器250型



#### トラクター直装ユニット

TDS-K-0 **500,000**円 (税抜)

トラクター直装ユニット専用ひっぱりくん  
HP-TDS (73mm) **99,000**円 (税抜)

#### 特徴

- ◎深溝整形器を取り付けることで、溝切と移植作業を2条同時に行えます。
- ◎トラクタのロータリーアタッチメントなど角パイプに取付け、HP16 (HP-6) を2台接続して使用してください。
- ◎作業者が苗を交換することで、移植開始から回行まで、ノンストップで作業できます。10aあたり約60分ほどで整形から定植まで行えます。
- ◎苗を最大21冊搭載できます (移植器5冊+予備苗台16冊)。

## ペーパーポット土詰機「カンタンくん」・「つめまる」

ニッテン製品については4/1と10/1に価格改定となる場合がございます。必ずご確認ください。

### ペーパーポット簡易土詰機

チェーンポットの  
土詰機がなんと  
この価格!!

あなたは押すだけ!  
土詰がグリーンと楽に!

(セルトレイ、水稲  
用ペーパーポット  
にも使用可)



カンタンくん  
BF-10

**115,900** (税抜) 円

### ペーパーポット小型電動土詰機

展開枠、展開板に使用可能

◎作業効率:240箱/時(50Hz)  
288箱/時(60Hz)

回転ブラシ標準装備

余分な培土を掻き取り効率  
の良い作業が可能です。



つめまる  
BF-60

**287,300** (税抜) 円



## スポット簡易散粒器「パラ助」

正確な位置と量で薬剤の効果を最大限に引き出す!



正確に届いて  
薬剤が効く

定量化でムラなく散布

薬剤を無駄にしない

株元散布  
アタッチ  
使用時

株元散布アタッチメントも標準セットです。

※写真は開発時のため一部仕様変更となる場合があります。

こんな  
問題を  
解決!!

- ① トマトやキュウリの植穴処理に苦勞している
- ② スプーンで蒔くと量が適当になってしまう
- ③ こぼしたり入れすぎたり薬剤の無駄が出る
- ④ しゃがんだまま移動する作業がづらい
- ⑤ 薬剤の袋とスプーンを持つから両手が塞がる



スポット簡易散粒器「パラ助」  
VS-18PS

オープン価格

## そば練り機「こね丸くん」

# 美味しい蕎麦は練りで決まる



- ・容器と羽根は簡単脱着!
- ・オールステンレス製容器
- ・3Kgまで対応

〈練り上がり状態〉



TWB-20

**195,000** (税抜) 円



### オーバーホールサービス

- ・分解洗浄
- ・消耗品の交換(Oリング、六角ボルト)
- ・各部点検(摩耗状態など)

推奨：2～3年に一度

## オープン価格

### 〈仕様〉

呼称・型式	こね丸くん・TWB-20
寸法	高582mm×幅300mm×奥行300mm
重量	18Kg
モーター	100V200Wギヤードモーター
練り鍋寸法	ステンレス 径240パイ×深さ240mm
練り羽根	ステンレス 3枚



**NEW** ハンドラッセル「断つ雪くん」

**NEW**

断つ雪くん  
HANDラッセル

雪を切り開いて  
道を作る！

HR-601

全長95cm

「道を作る」に特化した  
ハンド除雪ラッセル。

全高  
75cm

除雪幅  
60cm

除雪高さ  
20cm

ハンドラッセル「断つ雪くん」  
HR-601

**オープン価格**

# HARAX ハラックスアルミ製品

## 愛菜号

2段式・14インチタイヤタイプ



- タイヤの直径が約34cmと大きいので、果樹園や悪路での走行を楽にします。
- パークングブレーキ（**ハムロック B-RA 120**）が付いているから傾斜地でも安心です。（41ページ参照）



- 上段前側に手の入るスペースが有り、下段でのコンテナの取扱いが楽にできます。（上段は高さ調節できます。）

**CHR-40-14**

ノーバンクタイプ（TR-14N）

定価 **58,520円**（税抜 53,200円）

※2台で元払い（送料は別添）（1台単位）

## 愛菜号

2輪自在タイプ



注）自在タイヤは構造上タイヤが左右に振れます。特に直径が大きいタイヤで荷物が軽く速度が速い時は振れやすくなりますから予めご了承ください。

- 荷台のガードとストッパーが伸縮しますから20kgコンテナが4個まで積めます。またガードとストッパーは取りはずしできますから長尺物やコンパネなどの板材の運搬にも便利です。
- 4輪共タイヤが大きく悪路での走行を楽にします。また2輪が自在に旋回しますから来し進行方向を歪らせます。

**CHJ-2000** エアータイヤ（前輪TR-13×3T 後輪TR-3.50×4A.J）

定価 **83,820円**（税抜 76,200円）

※2台で元払い（送料は別添）（1台単位）

## 愛菜号

荷台面平形4輪車・タイヤ幅調節タイプ



重量 7.9kg  
積載重量 100kg



- タイヤの直径が約34cmと大きいので悪路での走行を楽にします。
- 荷台面が約44cmと高いので、腰をあまり曲げなくても収穫物をコンテナに入れられます。
- 取をまたげる構造ですから補付や収穫など作業範囲が広がります。



全長 86cm  
全幅 60cm

**CH-700S-14**

ノーバンクタイプ（TR-14N）

定価 **50,710円**（税抜 46,100円）

※2台で元払い（送料は別添）（1台単位）

# HARAX ハラックスアルミ製品

**愛菜号**

アルミ製 ハウスカー  
(タイヤ幅調節タイプ)



- 標準的なハウスカー（当社比：8ページ参照）に比べ荷台幅・タイヤ幅・ホイールベースが広く、安定して収穫物を運べます。



**CH-1500A** 重量12kg

エアータイヤ (TR-3.50×4A)

定価 **59,510円** (税抜 54,100円)

**CH-1500NA** 重量12kg

ノーパンクタイヤ (TR-3.50×4NA)

定価 **63,690円** (税抜 57,900円)

(運賃) 2台で元払い(離島は別途)(1台梱包)

# HARAX ハラックスアルミ製品

## コン助 スタンド跳ね上げタイプ

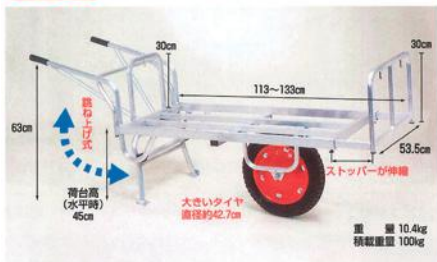

- スタンドが跳ね上げ式ですから移動中作物を傷めません。
- ストッパーが高くフック付きですから、多種多様の運搬に使用できます。

**CN-65DU** エアタイヤ (TR-16×30X)  
 定価 **55,660円** (税抜 50,600円)  
(送料 4台で元払込・梱包は別添) (1台単位)

## ブレーキ付1輪車



- このようにブレーキが付きます。
- 傾斜地での安全走行に威力を発揮します。

**コン助** ブレーキ付  
**CN-B40D** 定価 **43,670円** (税抜 39,700円)  
**CN-B60D** 定価 **47,300円** (税抜 43,000円)  
**CN-B45D** 定価 **45,540円** (税抜 41,400円)  
**CN-B65D** 定価 **49,170円** (税抜 44,700円)  
(送料 4台で元払込・梱包は別添) (1台単位)

**アルミ1輪車** ブレーキ付  
**CF-B2** 定価 **46,750円** (税抜 42,500円)  
**CF-B2N** 定価 **49,500円** (税抜 45,000円)  
(送料 4台で元払込・梱包は別添) (1台単位)

※CF-B2Nはノーバンクタイヤです。  
 (他は全てエアタイヤです。)  
 ※コン助本体は16ページ・アルミ1輪車本体は19ページ  
 をご覧ください。

## ひき丸 ひっぱりタイプの4輪車

荷台有効長74cm (荷台全長78cm)  
 荷台有効幅53cm (荷台全幅57cm)



写真はPJ-780-35T

積載重量100kg

- 引いて移動するタイプの4輪車ですから重量物を積んだ時や悪路での走行など楽にできます。
- 自在に動く前輪の車軸にハンドルが直結していますから方向転換が楽におこなえます。また前輪は180度以上回転しますから急旋回も可能で狭い場所でも楽に移動できます。

注) 急な下り坂や傾斜地での走行は危険です。使用しないでください。



ハンドルが折り畳みできますからコンパクトに収納できます。  
 ハンドル折り畳み時寸法  
 86.3×57.6×40.2cm

**PJ-780-35T** エアタイヤ (TR-3.50×4A)  
 重量13.2kg 定価 **86,460円** (税抜 78,600円)

**PJ-780-35N** ノーバンクタイヤ (TR-3.50×4NA)  
 重量13.2kg 定価 **90,640円** (税抜 82,400円)  
(送料 2台で元払込・梱包は別添) (1台単位)



# HARAX ハラックスアルミ製品

## パラエモン 乗用作業車 (作物の収穫・管理に)



重量 12.9kg  
最大積荷重量 100kg

NAH-1 ノーバンクタイヤ (TR-12N)

定価 69,080円 (税込 62,800円) ※2で2台以上(運搬時は別売) (1台単位)



写真は収穫テーブルに20kgコンテナをセットした状態です。



写真は別の栽培です。

- 座ったままの楽な姿勢で作業ができるため、疲れにくく効率がアップします。
- イスが回転するためスムーズな収穫作業ができます。
- ハの字のタイヤ構造は安定性があります。
- 本体長さで高さ、収穫箱設置長さなど高さなどが調整でき、作業や体形に合わせた作業環境を実現します。

## タナッコ 果樹収穫台車



写真はTC-956NB

- 荷台が高いため、ブドウやナシ等の平置き立てでの作物の収穫で、腰を曲げずに作業できますから疲れません。
- 自在タイヤの上部に持ち手がありますから、引きながらの走行や方向転換ができて取り回しを楽に行えます。
- タイヤが大きく走行がスムーズです。また前輪が自在のため楽に進捗方向を変えられます。
- パーキングブレーキが後輪の左右に付いていますから傾斜地でも安心です。

## 新製品 TC-643NB



写真はTC-643NB



パーキング  
ブレーキ  
ヘムロック  
B-HC284  
(41ページ  
参照)

重量 15.9kg  
積荷重量 100kg

荷台寸法 (cm)  
上段: 幅85×奥行58×高さ65  
下段: 幅76.5×奥行58×高さ25  
※下段の有効スペース(高さ)36

TC-956NB 定価 109,780円 (税込 99,800円)  
(20kgコンテナ4個用) ※2で2台以上(運搬時は別売) (1台単位)



パーキング  
ブレーキ  
(TC-643NB  
専用ブレーキ)

重量 12.5kg  
積荷重量 80kg

荷台寸法 (cm)  
上段: 幅60×奥行43×高さ66  
下段: 幅54.3×奥行43×高さ26  
※下段の有効スペース(高さ)36

TC-643NB 定価 88,000円 (税込 80,000円)  
(20kgコンテナ2個用) ※2で2台以上(運搬時は別売) (1台単位)

# HARAX ハラックスアルミ製品

**栗太郎**

アルミ製 作業台車 特殊なスライド方式による幅調節方法

意匠登録済



**RA-2060** ノーバンクタイヤ(TR-14N)  
定価 74,800円 (税抜 68,000円)

※2台で元払い(北海道・九州は別途)(1台単位)



※写真は  
タイヤ幅110cm  
荷台幅159cm  
荷台高85cm  
にセットしてい  
ます。(両台幅に  
対してタイヤ幅  
を最小にセット  
した状態です。)

- タイヤ幅に連動し荷台も調節できますから畝幅に合わせてセットできます。また、荷台幅をタイヤ幅よりも広くセットできますから収穫物をより多く乗せることができます。
- 荷台フレームが進行方向に対して横向きに配置されていますから、いちご収穫用トレーを縦向きに置いて安定します。
- 荷台幅は無段階調節可能で、隙間を埋めるアタッチメント等の脱着も必要ありませんから、幅調節が楽におこなえます。(特殊なスライド方式により幅を広げてもスノコ状の間隔は保たれます。)

## ナエラック アルミ製 育苗箱運搬器



写真はER-64

※1 チョウボルトで固定(全機種各差し込み部に付いています。)

※2 補強柱(全機種に付いています。)

●収納可能な苗箱寸法は約30cm×60cmです。

注)苗箱は重量が均等になるように積んでください。

### 欄間隔18.6cmタイプ(6段)

**ER-72** 育苗箱72枚用(25.3kg)  
定価 130,790円 (税抜 118,900円)  
※1台で元払い(北海道・九州は3,000円、送料は別途)

**ER-48** 育苗箱48枚用(17.2kg)  
定価 92,290円 (税抜 83,900円)  
※1台で元払い(北海道・九州は2,000円、送料は別途)

### 欄間隔14cmタイプ(8段)

**ER-96** 育苗箱96枚用(31.5kg)  
定価 130,790円 (税抜 118,900円)  
※1台で元払い(北海道・九州は3,000円、送料は別途)

**ER-64** 育苗箱64枚用(21.7kg)  
定価 92,290円 (税抜 83,900円)  
※1台で元払い(北海道・九州は2,000円、送料は別途)

**ER-32** 育苗箱32枚用(12.6kg)  
定価 62,260円 (税抜 56,600円)  
※1台で元払い(北海道・九州は1,000円、送料は別途)

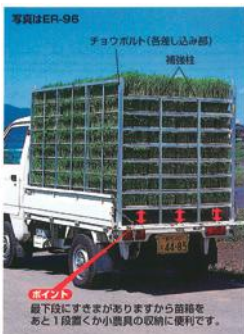

写真はER-96

チョウボルト(差し込み部)

補強柱

ポイント

最下段にすきまがありますから苗箱をあと1段置くと小袋具の収納に便利です。

# HARAX ハラックスアルミ製品

## スワット 乗用作業車 スイングタイプ



- プラム型（ラグビーボール型）の特殊なタイヤの採用で、座る向きにより前後または左右にイスをスイングさせられますから、可動域が広く作業効率が上がります。
- イスをスイングさせることにより重心位置をずらせますから楽な姿勢で作業できます。
- 座面にはノンスリップレザーシートを採用していますから、イスを傾けてもすべりにくいです。
- 取手が付いていますから作業中の方向修正や持ち運びに便利です。

意匠登録済

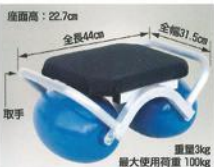

タイヤ素材=ポリエチレン(PE)製  
**RSA-250** (通称コ丸)  
 定価 32,340円 (税込 29,400円)

※ 2台で元払い(送料別)※ 1台で販売

注) タイヤはポリエチレン(PE)製のため硬くクッション性はありませんから、アスファルト等の硬い地面でのご利用には適しません。予めご了承ください。

## 別売部品 座面アタッチメント

座面高: 28.7cm



写真はRSA-250にRSA-H60を取付けた状態です。

□ 赤色の部分に取付ける部品です。

- 座面の高さを標準 (RSA-250) より8cm高くすることで背が高い人でも座りやすく、またスイング幅が広がり可動域がさらに上がります。

**RSA-H60**  
 取付け用ボルト付きです。

(商品みの定価です)

定価 3,080円 (税込 2,800円)

※ 別売

## 使用上の注意

危険



- 勢いよく座ったり、重心を後方へかけることで転倒のおそれがあり危険です。ご注意ください。
- イラストの向きに座る場合、ゆっくり座り重心は前方にかけてください。

## スワット 乗用作業車

### ハイトタイプ RSA-400

最大使用荷重 100kg

タイヤ幅  
25cm



- RSA-400は座面が少し高いため地面より少し高い所の作業に適します。
- 方向を修正するのに便利なハンドル付きです。

**RSA-400** 重量 6.8kg  
 ノーバンクタイヤ (TR-12N)  
 定価 41,470円 (税込 37,700円)

※ 2台で元払い(送料別)※ 1台で販売

- タイヤが12インチと大きく走行がスムーズのため、腰への負担が軽減されます。またハの字のタイヤ構造は安定性が高くなります。
- 特殊な形状に仕上げたイスは、クッション性も良く長時間作業しても疲れにくく、またイスが回転するため、前後左右どちらの方向でも楽な姿勢で作業ができます。

### ロータイプ RSA-640L

最大使用荷重 100kg

タイヤ幅  
25cm



- RSA-640Lは座面が低いため地面に近い所の横向き作業に適します。
- 方向を修正するのに便利なハンドル付きです。

**RSA-640L** 重量 6.9kg  
 ノーバンクタイヤ (TR-12N)  
 定価 43,120円 (税込 39,200円)

※ 2台で元払い(送料別)※ 1台で販売

# HARAX ハラックスアルミ製品

## レベリー 移動式いちご畝ならし機

特許出願中



●いちご用の畝を、畝上げ機で土上げした後に本体を移動させ、畝のベット部(上部)のレベルを合わせながら畝の形状を作り、整地する機械です。タイヤ付の本体をセンターチェーンを自印に移動させながら作業できますから早くきれいに仕上がります。

### レベリーの機能と作業手順

- (1) アジャスターのハンドルを回し、畝ならしユニット(図1の黄色部分)を上下させ畝の高さにセットし、土寄せ板の幅と角度を合わせる。次に成形板と均し板でカマココ形か(図3参照)お好みの畝の形状になるように合わせる。
- (2) 本体を移動させながら下記の①～③の作業を同時に行う。
  - ① 土寄せ板で畝上部の左右の土(図2の■の部分)をセンターに寄せる。
  - ② 成形板で畝の肩部分の形状をお好みの形に整える。
  - ③ 調整ノブでベット均し板を上下させベット上面の形状とレベルを合わせながら整地する。

LB-1014 ノーバンクタイヤ (TR-16N) 重量 26kg

定価 286,000円 (税抜 260,000円)

※1台で元払い(送料は別途)

図1

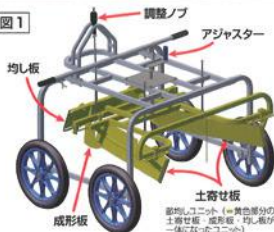

部均しユニット(黄色部分の土寄せ板、成形板、均し板が一体になったユニット)

図2 畝上げ機で土上げた状態

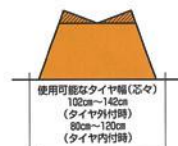

使用可能なタイヤ幅(芯々)  
102cm~142cm  
(タイヤ外付時)  
80cm~120cm  
(タイヤ内付時)

※条件によりタイヤを内側に取り付けできない場合があります。

図3 畝の仕上がり形状と仕上げ可能寸法

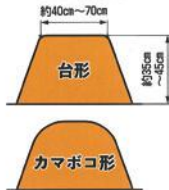

## ホーススルー ガイド部回転タイプ

## 別売部品 ホーススルー専用 ホースのはずれ防止部品



R-30 重量 1.3kg

定価 7,392円 (税抜 6,720円)

※1台で元払い(送料は別途)(10機単位)

●ガイド部付け根部が回転しますから、あらゆる方向からの作業に適合します。(ただし、ホースの往復通過には適しません)特に自動巻取機能付動噴での作業に便利です。



押し込む



ホースを通す時には上側からホースを押し込んでください。



ホースをはずす時には逆のようにもう一度上側からホースを押し込んでください。



R-TM (通称トメモン)

定価 1,738円 (税抜 1,580円)

※20機で元払い(送料は別途)(10機単位)

- トメモンを装着することで、ホースがはずれることなく作業の中断がなくなります。
- トメモンはホースを通す時もはずす時も上側からホースを押し込むだけです。取替えの時も脱着が不要です。
- 以前にホーススルーを購入された方でも後から簡単に装着できます。



# HARAX ハラックスアルミ製品

## ガードマン 畝間除草器



- 除草剤散布にサイドカバーで農薬飛散をしっかりガードします。
- ソリ式ですから安定した走行が可能で、作物を傷めづらく株元近くまで散布できます。
- お手持ちの背負動噴や人力噴霧機でも使用できます。
- ガードマンはサイドカバーの幅調節に合わせ、噴口の高さを上下に調節できますから、安定した除草剤散布幅が設定できます。



### DG-900 幅広タイプ

定価 61,160円 (税抜55,600円)

※2台で元払い(運搬は別添) (1台単位)



### DG-500 幅狭タイプ

定価 61,160円 (税抜 55,600円)

※2台で元払い(運搬は別添) (1台単位)

## 別売部品 ガードマン用車輪付ハンドル



- ガードマンの標準ハンドルを車輪付ハンドル(上記イラスト参照)に取替えると前進作業も楽にでき、水田の畦の除草にも使用できます。

— 取付け可能機種 —  
ガードマンDG-900・DG-500

### DG-HT1 ノーバンクタイヤ (TR-16N)

定価 28,600円 (税抜 26,000円)

(車輪とハンドルのみの定価です。)

※2台

# HARAX ハラックスアルミ製品

## マルチステップ 多目的階段(ステップ奥行16cm)



写真はMTS-40-3-1200S

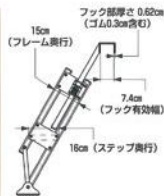

イラストはMTS-40-2-900S

注) フック部の寸法を参照のうえトラックのアオリに取付け可能か確認してください。

- ステップの奥行きが16cmと広く安心して昇降できます。
  - フック部が伸縮しますから、トラックの高さに合わせてセットできます。さらにロック装置付きで階段の位置が安定するので安全です。
  - ステップ幅55cmタイプは、手すりを取付けた状態でも手すりの有効幅が58.5cmありますから昇降がスムーズです。
- ※高さの選定は、アオリの地面からの高さを測り、フックの高さ(A)が合う機種を選んでください。

※別途2台で完結し1組目は別添(1台組別)

(W)	型 式	ステップ 段数	フック高(A)	最上段 ステップ 高(B)	ステップ有効寸 幅(W)×奥行	全幅	重量	定価
ステップ 有効幅 40cm タイプ	MTS-40-2-900S	2段	63~93cm	57cm	40×16cm	59cm	5.8kg	40,700円
	MTS-40-3-1200S	3段	89~119cm	83cm	40×16cm	59cm	7.1kg	48,180円
	MTS-40-4-1500S	4段	115~145cm	109cm	40×16cm	59cm	8.4kg	57,200円
	MTS-40-5-1800S	5段	141~172cm	135cm	40×16cm	59cm	10kg	66,440円
	MTS-40-6-2100S	6段	167~198cm	161cm	40×16cm	59cm	10.3kg	77,110円
ステップ 有効幅 55cm タイプ	MTS-55-3-1200S	3段	89~119cm	83cm	55×16cm	74cm	7.8kg	52,690円
	MTS-55-4-1500S	4段	115~145cm	109cm	55×16cm	74cm	9.4kg	63,360円
	MTS-55-5-1800S	5段	141~172cm	135cm	55×16cm	74cm	11.2kg	74,250円

# HARAX ハラックスアルミ製品

トラックステッパー アオリ引っ掛けタイプ

最大使用荷重100kg



写真はTS-840DW

- トラックのアオリに掛けるだけで簡単にセットできますから荷台への昇降をスムーズにおこなえます。
- TS-540WとTS-840Wはステップ幅が40cmと広く、両足で立つこともできますから安心して昇降できます。
- TS-500DとTS-540DWはステップの高さが調節できますから、さまざまなトラックの荷台の高さに対応できます。



**危険** 衝撃荷重は厳禁です。降り際には必ず製品の方向を向いて降りてください。反対方向を向いて勢い良くカカトから降りると製品に強い衝撃がかかり破損の原因となり危険ですからおやめください。また反対方向を向いて降りるとステップの踏みはずしなど事故の原因となり危険です。

注) フック部の寸法を参照のうえトラックのアオリに取付け可能か確認してください。



(2tトラック使用)  
写真はTS-500D

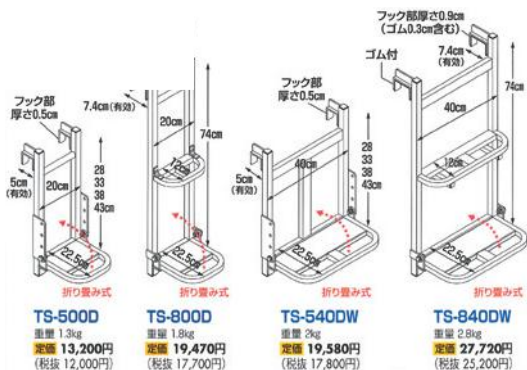

※価格5円まで円未満は0円未満は別添付(税別)

# HARAX ハラックスアルミ製品

## トラックスター

トラック用階段：天板・伸縮脚・手すり(左右)付

特許出願中

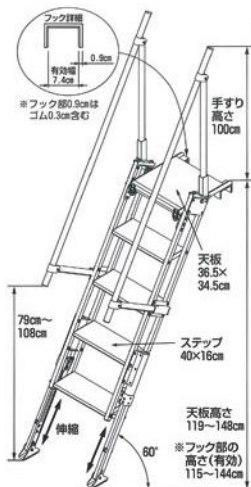

- ステップの奥行きが16cmと広く安心して昇降できます。
- 天板が広く昇降時に天板で体の向きを変えられますから、常にはしご側を向き手摺に掴まりながら昇降でき安全です。また手摺付きですから荷物搭載時の回避場所にもなります。
- 脚が伸縮式(8mmピッチで伸縮)ですからトラックのアオリや荷台の高さに合わせてセットできます。
- 伸縮操作レバーは二重ロック機構ですから安全です。また手を離すだけで自然に二重ロックされますから安心です。



収納寸法(手すり含む) 161×63×16cm

※天板は折り畳み式で本体の中に取り、手摺も簡単に脱着できますからコンパクトに収納できます。

**MTST-40-5S**

定価 132,000円(税抜 120,000円)

(送料) 2台で元払い(離島は別途)(1台梱包)



小型貨物			法人・店舗			
	製品 / 地域	個口	九州	四国	中国	関西
佐川急便	ヒッチ・小箱部品	1	1,600	1,500	1,400	1,300
	はこらく	1台 1				
	パラ助・溝切機キャリア	1台 1				
	ウエイトフック・ウェイト	1				
	中箱部品	1	2,300	2,000	2,000	1,900
	パラット	1				
	はこらく(2~3台)	1				
	ワンワン・水田カルチ	1				
	うんばんマン・こね丸くん	1				
	パラ助・溝切機キャリア	2台 1				
	人力株間除草機 2条	1				
	ミジホール(KM-16/26/36)	1				
他	アイガモン、タマの手	1				
	日本甜菜製糖 各種	1				
	メイキエンジン部品	1				

※溝切機キャリア(MK-40/40T)共に1梱包は2台までとなります。

大型貨物			法人・店舗				
	製品 / 地域	個口	九州	四国	中国	関西	
西濃運輸	マルチバイドバー	1	2,500	2,200	2,200	2,100	
	田植えマーカー	1					
	大箱部品 (バイドパン等)	1	3,400	3,000	3,000	2,700	
	健苗ローラー (個人宅は佐川で可)	佐川	1	4,400	4,000	4,000	3,700
		西濃	1	3,400	3,000	3,000	2,700
	田植機用溝切機	1	4,000	3,300	3,500	3,100	
	スーパースプレッダー	1					
	人力株間除草機 3条	1					
	ミジホール KM-56T	1					
	のぼレール	1					
	ロングキャリア(LC/LCE/NR)	1					
	ターンテーブル	1					
	あめんぼ号/歩行(4~5条)	3					9,500
	あめんぼ号SPW(4~5条)	1	8,000	6,500	7,500	5,500	
	あめんぼ号SPW(6~8条)	2	9,500	7,500	8,500	6,500	
	ミジホール KM-56H	1	10,000	8,000	9,000	7,500	
ミジホール PM-6	2-3	7,000	5,500	6,500	4,500		

※金額は税別となります。沖縄など離島は別途中継料の加算があります。

※登記上は法人であっても店舗および事務所の形態がない配送先は個人宅扱いとなりターミナル止めとなります。

# 送料表

個人宅配可能						
	北陸	東海	信越	関東	東北	北海道
00	1,200	1,200	1,100	1,100	1,000	1,500
00	1,800	1,800	1,600	1,700	1,400	2,100
都度実費(メーカー直送)						

箱のみ(個人宅は西濃運輸ターミナル止め)						
	北陸	東海	信越	関東	東北	北海道
00	2,000	2,000	1,800	1,900	1,600	2,300
00	2,400	2,500	2,000	2,300	1,800	3,000
00	3,400	3,500	3,000	3,300	2,300	4,000
00	2,400	2,500	2,000	2,300	1,800	3,000
00	2,600	2,900	2,300	2,500	2,000	3,500
00	4,500	6,000	4,000	5,000	3,500	6,500
00	4,000	5,500	4,000	4,500	3,500	5,500
00	4,500	6,000	4,500	5,000	3,500	6,500
00	4,500	6,500	4,500	5,000	4,000	7,500
00	3,200	4,000	3,500	3,800	3,000	4,500

ります。





毎度ありがとうございます。

ご用命の際は電話、FAXにて

担当者 \_\_\_\_\_ まで

ご連絡をお願い申し上げます。

**アイデア募集中**

あなたの知恵が作業の  
省力化につながります



**株式会社 美善**

〒998-0832 山形県酒田市両羽町9-20

**TEL 0234-23-7135**

**FAX 0234-24-4638**

Eメール [kk-bizen@kk-bizen.jp](mailto:kk-bizen@kk-bizen.jp)

HPアドレス <http://www.kk-bizen.jp/>

# 2025 営業カレンダー

<p><b>1</b> January</p> <p>月 火 水 木 金 土 日</p> <p>1 2 3 4 5</p> <p>6 7 8 9 10 11 12</p> <p>13 14 15 16 17 18 19</p> <p>20 21 22 23 24 25 26</p> <p>27 28 29 30 31</p>	<p><b>2</b> February</p> <p>月 火 水 木 金 土 日</p> <p>1 2</p> <p>3 4 5 6 7 8 9</p> <p>10 11 12 13 14 15 16</p> <p>17 18 19 20 21 22 23</p> <p>24 25 26 27 28</p>	<p><b>3</b> March</p> <p>月 火 水 木 金 土 日</p> <p>1 2</p> <p>3 4 5 6 7 8 9</p> <p>10 11 12 13 14 15 16</p> <p>17 18 19 20 21 22 23</p> <p><sup>24</sup>/<sub>31</sub> 25 26 27 28 29 30</p>
<p><b>4</b> April</p> <p>月 火 水 木 金 土 日</p> <p>1 2 3 4 5 6</p> <p>7 8 9 10 11 12 13</p> <p>14 15 16 17 18 19 20</p> <p>21 22 23 24 25 26 27</p> <p>28 29 30</p>	<p><b>5</b> May</p> <p>月 火 水 木 金 土 日</p> <p>1 2 3 4</p> <p>5 6 7 8 9 10 11</p> <p>12 13 14 15 16 17 18</p> <p>19 20 21 22 23 24 25</p> <p>26 27 28 29 30 31</p>	<p><b>6</b> June</p> <p>月 火 水 木 金 土 日</p> <p>1</p> <p>2 3 4 5 6 7 8</p> <p>9 10 11 12 13 14 15</p> <p>16 17 18 19 20 21 22</p> <p><sup>23</sup>/<sub>30</sub> 24 25 26 27 28 29</p>
<p><b>7</b> July</p> <p>月 火 水 木 金 土 日</p> <p>1 2 3 4 5 6</p> <p>7 8 9 10 11 12 13</p> <p>14 15 16 17 18 19 20</p> <p>21 22 23 24 25 26 27</p> <p>28 29 30 31</p>	<p><b>8</b> August</p> <p>月 火 水 木 金 土 日</p> <p>1 2 3</p> <p>4 5 6 7 8 9 10</p> <p>11 12 13 14 15 16 17</p> <p>18 19 20 21 22 23 24</p> <p>25 26 27 28 29 30 31</p>	<p><b>9</b> September</p> <p>月 火 水 木 金 土 日</p> <p>1 2 3 4 5 6 7</p> <p>8 9 10 11 12 13 14</p> <p>15 16 17 18 19 20 21</p> <p>22 23 24 25 26 27 28</p> <p>29 30</p>
<p><b>10</b> October</p> <p>月 火 水 木 金 土 日</p> <p>1 2 3 4 5</p> <p>6 7 8 9 10 11 12</p> <p>13 14 15 16 17 18 19</p> <p>20 21 22 23 24 25 26</p> <p>27 28 29 30 31</p>	<p><b>11</b> November</p> <p>月 火 水 木 金 土 日</p> <p>1 2</p> <p>3 4 5 6 7 8 9</p> <p>10 11 12 13 14 15 16</p> <p>17 18 19 20 21 22 23</p> <p>24 25 26 27 28 29 30</p>	<p><b>12</b> December</p> <p>月 火 水 木 金 土 日</p> <p>1 2 3 4 5 6 7</p> <p>8 9 10 11 12 13 14</p> <p>15 16 17 18 19 20 21</p> <p>22 23 24 25 26 27 28</p> <p>29 30 31</p>

●印は休業日です。